



BAR 9.1 TRUE WIRELESS SURROUND

WITH DOLBY ATMOS®



KÄYTTÖOHJEET

TÄRKEITÄ TURVALLISUUSOHJEITA

Varmista verkkojännite ennen käyttöä

JBL Bar 9.1 True Wireless Surround with Dolby Atmos® (soundbar, irrotettavat kaiuttimet ja subwoofer) on suunniteltu käytettäväksi 100–240 V 50/60 Hz vaihtovirtajännitteellä. Jos tuote liitetään muuhun verkkojännitteeseen kuin mille se on tarkoitettu, on olemassa turvallisuus- ja tulipalovaara, ja laite voi vaurioitua. Jos sinulla on kysyttävää mallin jännitevaatimuksista tai alueen verkkojännitteestä, ota yhteyttä jälleenmyyjään tai asiakaspalveluun ennen laitteen kytkemistä verkkovirtaan.

Älä käytä jatkojohtoja

Käytä vain laitteen mukana toimitettua virtajohtoa turvallisuusvaarojen välttämiseksi. Emme suosittele jatkojohtojen käyttöä tuotteen kanssa. Kuten muidenkin sähkölaitteiden yhteydessä, älä vedä johtoja mattojen alitse tai aseta niiden päälle painavia esineitä. Vahingoittuneet virtajohdot on vaihdattava välittömästi valtuutetussa huoltokeskuksessa tehdasmääritykset täyttäviin johtoihin.

Käsittele vaihtovirtajohtoa varovasti

Kun irrotat virtajohtoa pistorasiasta, vedä aina pistokkeesta, älä koskaan johdosta. Ellet aio käyttää kaiutinta pitkään aikaan, irrota johto pistorasiasta.

Älä avaa koteloa

Tämän tuotteen sisällä ei ole käyttäjän huollettavissa olevia osia. Kotelon avaaminen voi aiheuttaa sähköiskuvaaran, ja kaikki tuotteeseen tehdyt muutokset mitätöivät takuun. Jos laitteen sisälle on valunut vettä, irrota se välittömästi pistorasiasta ja kysy neuvoa valtuutetusta huollosta.

SISÄLLYSLUETTELO

TÄRKEITÄ TURVALLISUUSOHJEITA 2

1. JOHDANTO 4

2. PAKKAUKSEN SISÄLTÖ 4

3. TUOTEKUVAUS 5

- 3.1 SOUNDBAR 5
- 3.2 IRROTETTAVAT KAIUTTIMET 6
- 3.3 SUBWOOFER 6
- 3.4 KAUKOSÄÄDIN 6

4. PAIKKA 7

- 4.1 SIJOITTAMINEN TASOLLE 7
- 4.2 SEINÄKIINNITYS 7

5. YHDISTÄMINEN 9

- 5.1 LIITÄNTÄ TV:N JA DIGITAALISTEN LAITTEIDEN KANSSA 9
- 5.2 BLUETOOTH-YHTEYS 11
- 5.3 LIITTÄMINEN KOTIVERKKOON 11

6. ASENNUS 13

- 6.1 LIITÄ IRROTETTAVAT TAKAKAIUTTIMET JA SUBWOOFER 13
- 6.2 LATAA IRROTETTAVAT KAIUTTIMET 13
- 6.3 ÄÄNEN KALIBROINTI 14

7. PELAAMINEN 16

- 7.1 VIRRRAN KYTKEMINEN/AUTOMAATTINEN VALMIUSTILA/
AUTOMAATTINEN HERÄTYS/VIRRRANSÄÄSTÖTILA 16
- 7.2 TOISTO TV-LÄHTEESTÄ 17
- 7.3 TOISTO HDMI IN -LÄHTEESTÄ 17
- 7.4 TOISTO BLUETOOTH-LÄHTEESTÄ 18
- 7.5 TOISTO CHROMECASTIN VÄLITYKSELLÄ 18
- 7.6 TOISTO AIRPLAYN VÄLITYKSELLÄ 18
- 7.7 MONIHUONEKUUNTELU 19

8. ÄÄNIASETUKSET 19

9. TEHDASASETUSTEN PALAUTTAMINEN 20

10. OHJELMISTOPÄIVITYS 20

11. UUELLEENYHDISTÄMINEN SUBWOOFERIIN 21

12. TEKNISET TIEDOT 22

13. VIANMÄÄRITYS 23

- JÄRJESTELMÄ 23
- ÄÄNI 23
- BLUETOOTH 23
- WI-FI 23
- MUSIIKIN SUORATOISTO 23
- KAUKOSÄÄDIN 23

14. TAVARAMERKIT 24

15. AVOIMEN LÄHDEKODIN LISENSSITIEDOT 25

1. JOHDANTO

Kiitos, että ostit JBL Bar 9.1 True Wireless Surround with Dolby Atmos® -kaiutinjärjestelmän (soundbar, irrotettavat kaiuttimet ja subwoofer), joka tarjoaa yliveraisen äänentoistokokemuksen kodin viihdejärjestelmässä. Suosittelemme käyttämään muutaman minuutin tämän käyttöohjeen lukemiseen. Käyttöohjeissa kuvataan tuotteen ominaisuuksia, ja se sisältää vaiheittaiset ohjeet tuotteen asentamiseen ja käytön aloittamiseen.

Jotta saat parhaan hyödyn irti tuotteen ominaisuuksista ja tuesta, saatat tulevaisuudessa joutua päivittämään tuotteen ohjelmiston internetin ja USB-liitännän kautta. Katso tämän käyttöoppaan ohjelmistopäivitysosiota varmistaaksesi, että tuotteessasi on uusin ohjelmisto.

Muotoilua ja teknisiä tietoja voidaan muuttaa ilman erillistä ilmoitusta. Mikäli sinulla on kysyttävää soundbar-kaiuttimesta, sen asennuksesta tai käytöstä, ota yhteyttä jälleenmyyjään tai asiakaspalveluun, tai vieraile verkkosivustollamme osoitteessa www.jbl.com.

2. PAKKAUKSEN SISÄLTÖ

Pura pakkaus varovasti ja tarkista huolellisesti, että seuraavat osat sisältyvät toimitukseen. Jos jokin osa on vahingoittunut tai puuttuu, älä käytä tuotetta vaan ota yhteyttä jälleenmyyjään tai asiakaspalveluun.

Soundbar

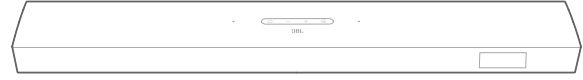

Subwoofer



Irrotettavat kaiuttimet

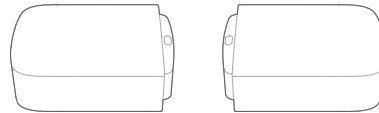

Kauko-ohjain (ja 2 AAA-paristoa)

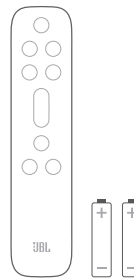

Virtajohto*

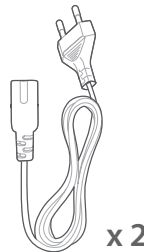

* Virtajohtojen määrä ja pistokemalli vaihtelee alueittain.

HDMI-kaapeli



Sivusuojat**

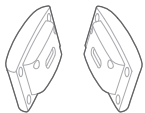

(Soundbaria varten)

**Vain joitain alueita varten.



(Irrotettavia kaiuttimia varten)

Seinäkiinnityssarja



x 2

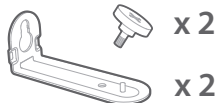

x 2



x 2



x 6



x 6



x 2



x 2

Tuotetiedot & seinäasennusmalli



3. TUOTEKUVAUS

3.1 Soundbar

Ohjaimet

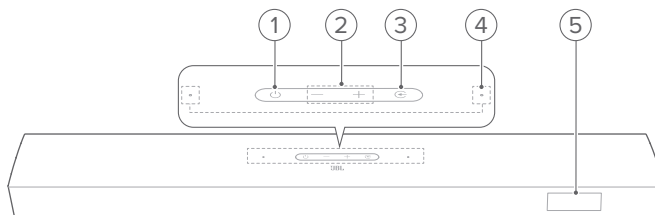

- 1) (Virta)
 - Kytkee laitteen päälle tai valmiustilaan
- 2) (Äänenvoimakkuus)
 - Pienentää tai suurentaa äänenvoimakkuutta
 - Paina ja pidä alhaalla vähentääksesi tai lisätäksesi äänenvoimakkuutta yhtäjaksoisesti.
 - Mykistä tai poista mykistys painamalla näitä kahta painiketta samaan aikaan.
- 3) (Lähde)
 - Valitse äänilähde: TV (oletus, äänen tuloa varten TV-liitännästä, jossa **HDMI OUT (TV ARC)** on etusijalla liitännän **OPTICAL** suhteen), Bluetooth tai HDMI IN
- 4) **Mikrofoni**
 - Äänen kalibrointia varten (langaton tilääni) (tietojen osalta, ks. "äänen kalibrointi", luvussa "ASENNUS".)
- 5) **Tilanilmaisin**

Takaliitännät

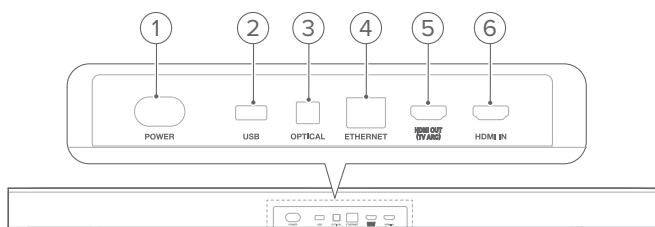

- 1) **POWER**
 - Yhdistä verkkovirtaan (mukana toimitetulla virtajohtolla)
- 2) **USB**
 - USB-liitin ohjelmistopäivitykseen
 - Yhdistä USB-tallennuslaitteeseen MP3-tiedostojen toistoa varten (vain yhdysvaltalainen versio)
- 3) **OPTICAL**
 - Yhdistä TV:n tai digitaalisen laitteen optiseen lähtöön

4) ETHERNET

- Yhdistä kotiverkkoosi Ethernet-kaapelin avulla

5) HDMI OUT (TV ARC)

- Yhdistä HDMI ARC / HDMI eARC -tuloon televisiossasi

6) HDMI IN

- Yhdistä digitaaliseen laitteen HDMI-lähtöön

3.2 Irrotettavat kaiuttimet

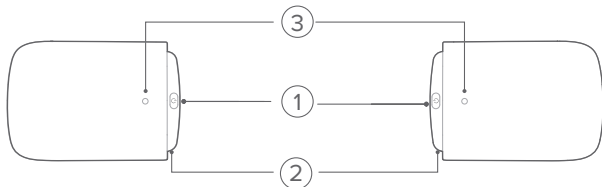

1) (Yhdistä)



- Paina liittääksesi soundbarin uudelleen

2) Mikro-USB -liitin

- Akun latausta varten

3) Tilaosoitin

- Akun virtaa varten

	Vilkkuva punainen	Akku lopussa (akun taso: <20 %)
	Kiinteä punainen	Akun lataus meneillään
	Pois päältä	Akun lataus valmis

- Langattoman yhteyden tilaa varten

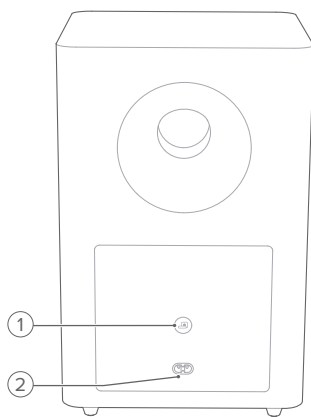

	Vilkkuu hitaasti valkoisena	Yhteys purettu soundbarista
	Vilkkuu nopeasti valkoisena	Yhdistää soundbariin
	Jatkuva valkoinen valo	Yhdistetty soundbariin

3.3 Subwoofer



1)

- Yhteystilan ilmaisin





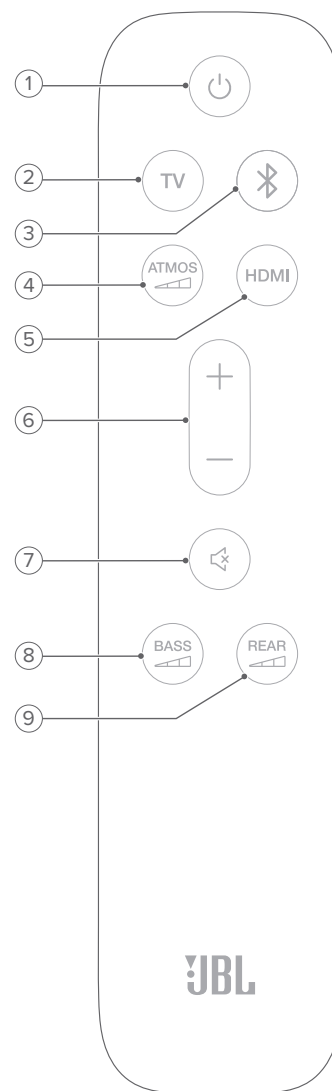

	Jatkuva valkoinen valo	Yhdistetty soundbariin
	Vilkkuu nopeasti valkoisena	Parinmuodostustila
	Vilkkuu hitaasti valkoisena	Yhdistämässä uudelleen tai poistumassa laiteparin muodostustilasta
	Jatkuva kellanruskea valo	Lepotila

2) POWER

- Yhdistä verkkovirtaan (mukana toimitetulla virtajohdolla)

3.4 Kaukosäädin



- 1) 
 - Kytkee laitteen päälle tai valmiustilaan
- 2) **TV**
 - Valitse TV-lähde (oletus äänituloa varten TV-liitännästä, jossa **HDMI OUT (TV ARC)** on etusijalla liitännän **OPTICAL** suhteen)
- 3)  (**Bluetooth**)
 - Valitsee Bluetooth-lähteen
 - Paina ja pidä painettuna yhdistääksesi toiseen Bluetooth-laitteeseen
- 4) **ATMOS** 
 - Valitse Dolby Atmos/DTS:X-tehoste: keskitaso (oletus), korkea tai matala
- 5) **HDMI**
 - Lähteen **HDMI IN** valitseminen
 - Paina ja pidä painettuna yli 5 sekunnin ajan siirtyäksesi kalibrointitilaan langatonta tilääntä varten
- 6) **+ / -**
 - Suurena tai pienennä äänenvoimakkuutta
 - Paina ja pidä painettuna lisätäksesi tai vähentääksesi äänenvoimakkuutta yhtäjaksoisesti.
- 7)  (**Mykistys**)
 - Mykistys/mykistykseen poisto
- 8) **BASS** 
 - Valitse basson taso subwooferia varten: 1/2/3 (oletus)/4/5
- 9) **REAR** 
 - Valitse tiläänen taso takakaiuttimia varten: keskitaso (oletus), korkea tai matala

4. PAIKKA

4.1 Sijoittaminen tasolle

Aseta soundbar, irrotettavat kaiuttimet ja subwoofer tasaiselle ja vakaalle alustalle. Ks. suositeltu etäisyys seuraavassa kaaviossa.

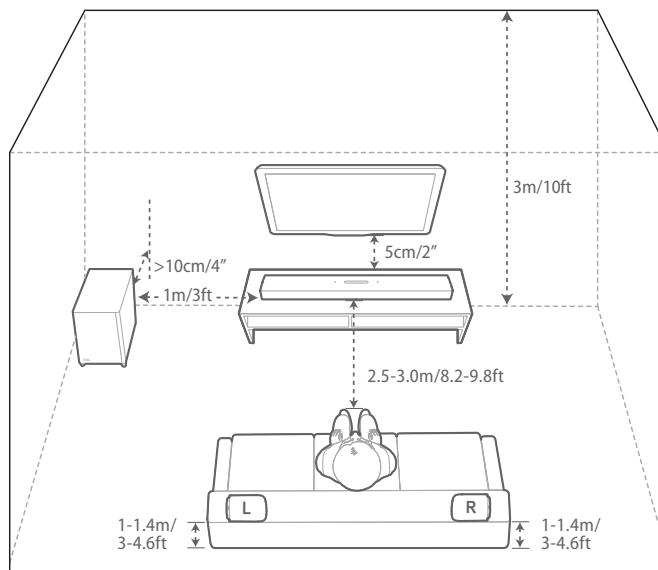

HUOMAUTUKSIA:

- Virtajohto on liitettävä verkkovirtaan huolellisesti.
- Älä aseta esineitä soundbarin, irrotettavien kaiuttimien tai subwooferin päälle.
- Lataa irrotettavat kaiuttimet ajallaan varmistaaksesi riittävän akun varaustason (ks. "Yhdistä irrotettavat takakaiuttimet" luvussa "ASENNUS").

4.2 Seinäkiinnitys

Kiinnitä soundbar ja irrotettavat takakaiuttimet seinään yhdessä tai erikseen.

A) Kiinnitä soundbar seinään

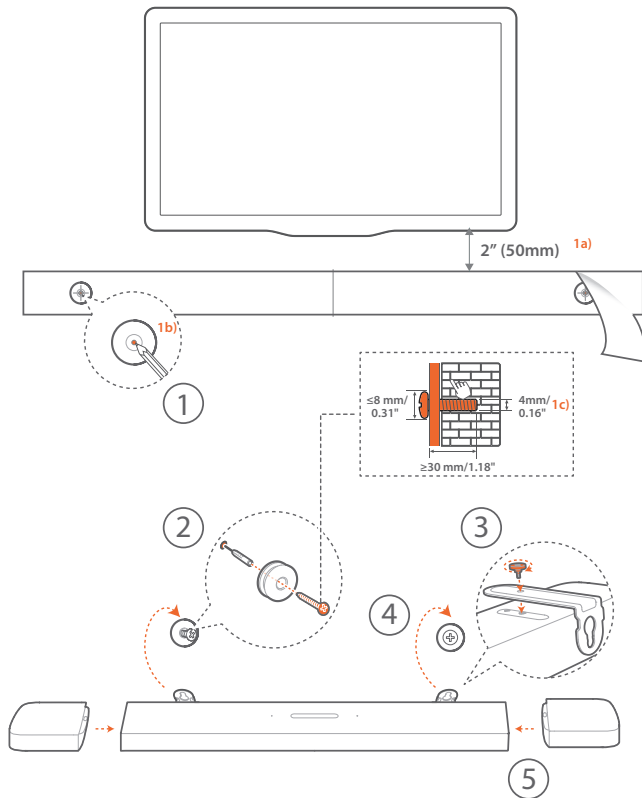

1. Valmistelu:
 - a) Kiinnitä mukana toimitettu seinäasennusmalli teipillä seinään vähintään 50 mm (2 tuuman) etäisyydelle televisiostasi.
 - b) Merkitse ruuvipidikkeen sijainti kuulakärkikynällä. Poista malli.
 - c) Poraa merkittyyn paikkaan 4 mm (0,16 tuuman) reikä.
2. Asenna seinäkiinnikkeen tuki.
3. Kiinnitä seinäkiinnike ruuvilla soundbarin pohjaan.
4. Kiinnitä soundbar.
5. Kun soundbar on kiinnitetty seinään tukevasti, telakoi kaksi irrotettavaa kaiutinta soundbarille.

HUOMAUTUKSIA:

- Varmista, että seinä kantaa soundbar-kaiuttimen painon.
- Asenna vain pystysuoraan seinään.
- Vältä sijoittamasta laitetta paikkaan, jonka lämpötila tai kosteus on korkea.
- Varmista ennen seinään kiinnittämistä, että kaapelit voidaan liittää oikein soundbarin ja ulkoisten laitteiden välille.
- Varmista ennen seinään kiinnittämistä, että soundbar on irrotettu virtalähteestä. Näin vältät sähköiskun vaaran.
- Siirtääksesi soundbaria, irrota ensin kaksi irrotettavaa kaiutinta välttääksesi vahinkoja.

B) Kiinnitä irrotettavat kaiuttimet seinään takakaiuttimiksi

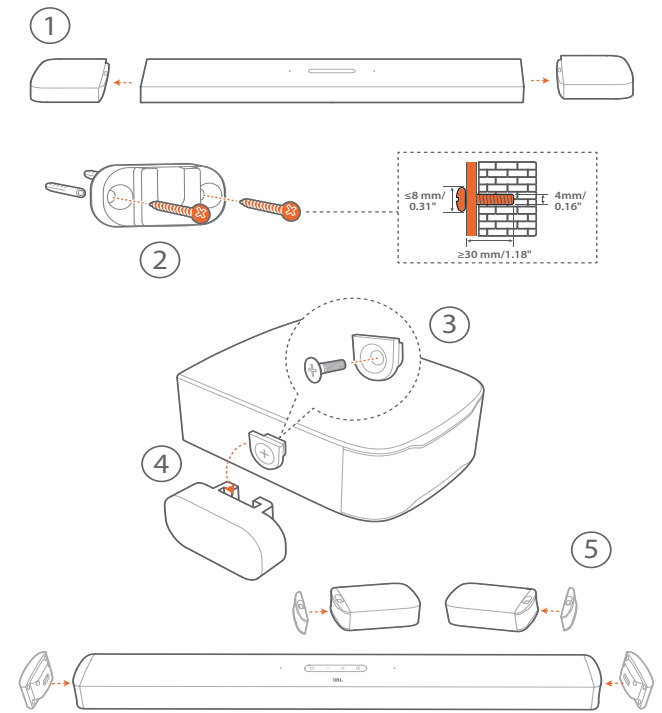

1. Irrota soundbarista kaksi irrotettavaa kaiutinta.
2. Asenna seinäkiinnike.
3. Kiristä tuki soundbar-kaiuttimien takaosaan.
4. Kiinnitä kaiuttimet
5. Asenna sivusuojat tarpeen mukaan.

5. YHDISTÄMINEN

5.1 Liitäntä TV:n ja digitaalisten laitteiden kanssa

Kun haluat toistaa ääntä soundbarin välityksellä, kytke soundbar televisioon mukana toimitetulla HDMI-kaapelilla tai optisella kaapelilla (myydään erikseen).

HDMI-kytkentä tukee digitaalista audiota ja videota yhdellä liitännällä. HDMI-liitettävyys on paras vaihtoehto soundbar-kaiuttimellesi.

TV (HDMI ARC)

(Suositeltu liitäntä parasta Dolby Atmos / DTS:X -kokemusta varten)

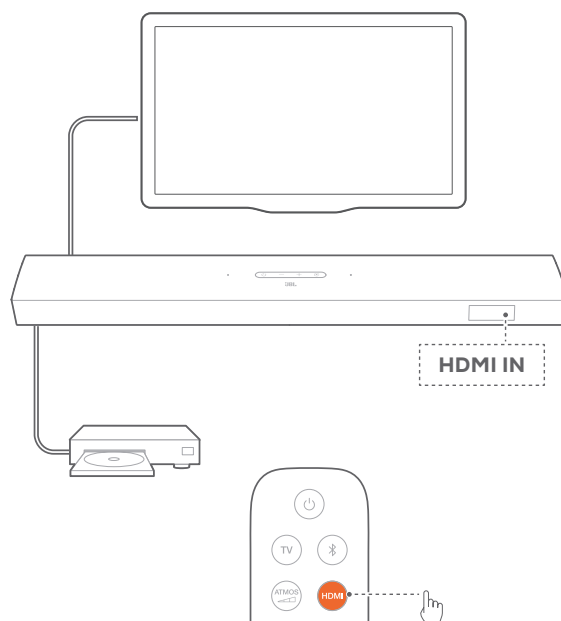
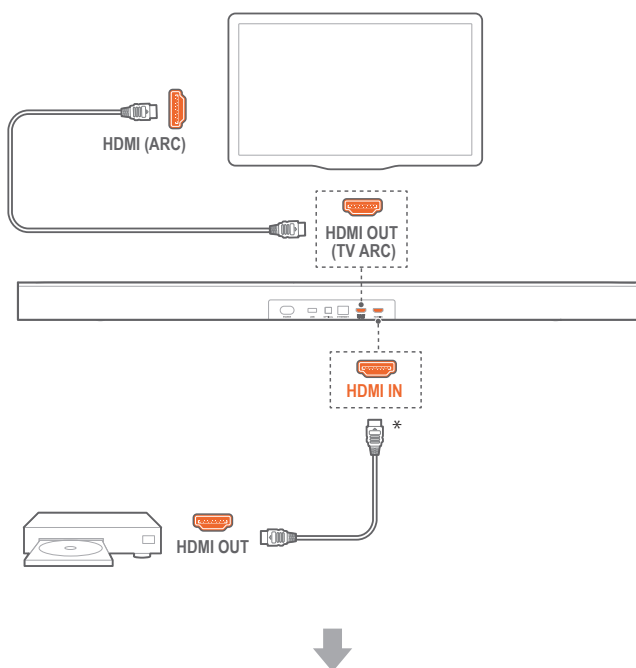

1. Liitä soundbar **HDMI IN (ARC)** -liittimellä televisioon mukana toimitetulla HDMI-kaapelilla.
 - Tarkista televisiostasi, että HDMI-CEC ja HDMI ARC ovat käytössä. Lisätietoja saat televisiosi käyttöoppaasta.
2. Käytä HDMI-kaapelia (V2.0 tai uudempi) yhdistääksesi soundbarin digitaaliseen laitteeseen, kuten digiboksiin, DVD/Blu-ray-soittimeen tai pelikonsoliin.
 - Tarkista digitaalisessa laitteessasi, että HDMI-CEC on käytössä. Lisätietoja saat digitaalisen laitteesi käyttöoppaasta.
 - Digitaalisella laitteellasi, valitse "Bitstream" tai "Raw data" audiolähdön asetuksissa parasta Dolby Atmos -kokemusta varten.
3. Toistaaksesi ääntä digitaalisesta laitteesta, joka on yhdistetty soundbariin, valitse **HDMI** kaukosäätimessä.

TV (HDMI eARC)

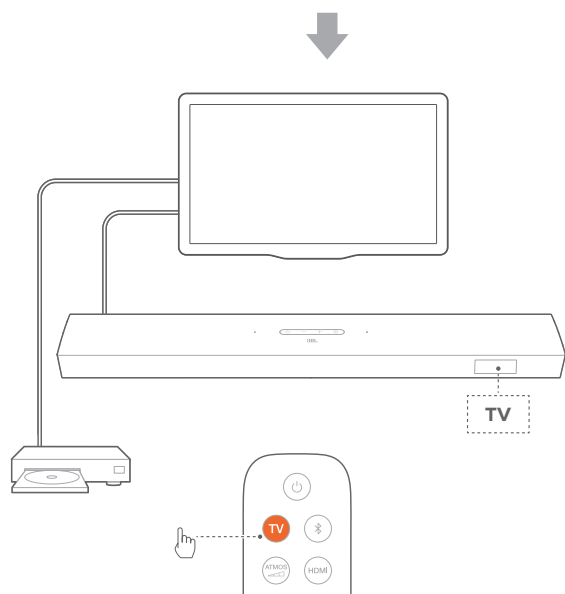
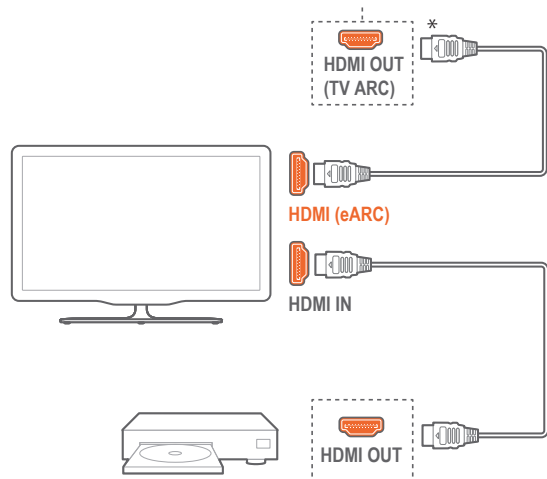

1. Liitä soundbar **HDMI IN (eARC)** -liittimellä televisioon mukana toimitetulla HDMI-kaapelilla.
 - Tarkista televisiostasi, että HDMI-CEC ja HDMI ARC ovat käytössä. Lisätietoja saat televisiosi käyttöoppaasta.
2. Käytä HDMI-kaapelia (eARC-yhteensopiva, V2.0 tai uudempi) yhdistääksesi TV:si digitaaliseen laitteeseen, kuten suoratoistolaitteeseen, digiboksiin, DVD/Blu-ray-soittimeen tai pelikonsoliin.
 - Tarkista digitaalisessa laitteessasi, että HDMI-CEC on käytössä. Lisätietoja saat digitaalisen laitteesi käyttöoppaasta.
 - TV:lläsi ja digitaalisella laitteellasi, valitse “Bitstream” tai “Raw data” audiolähdön asetuksissa parasta Dolby Atmos -kokemusta varten.
3. Toistaaksesi ääntä digitaalisesta laitteesta, joka on yhdistetty TV:n kanssa, valitse **TV** kaukosäätimessä.

OPTINEN

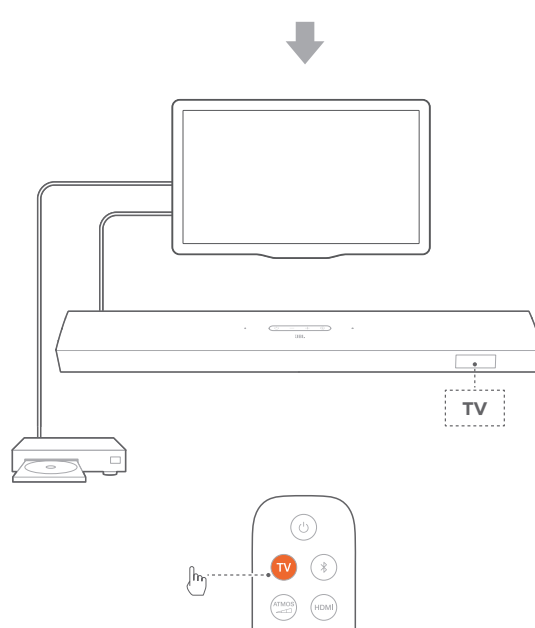
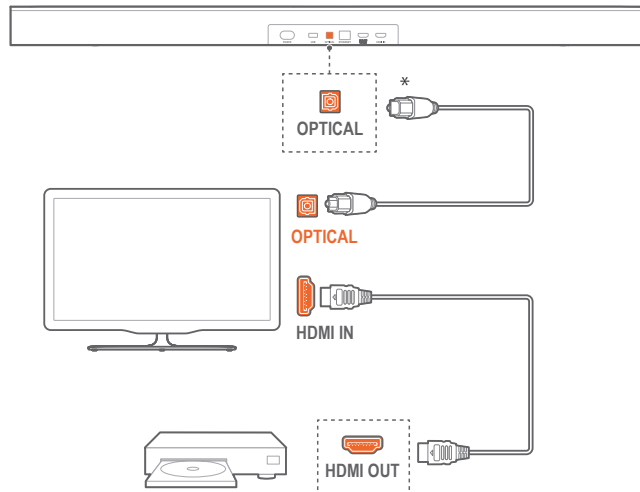

HUOMAUTUKSIA:

- Neljän ylös suuntaavan elementin ja irrotettavien surround-kaiuttimien ansiosta soundbarin Dolby surround upmixer-prosessori pystyy laajentamaan perinteistä kanavaperusteista Dolby Digital -formaatin audiosisältöä, mukaan lukien 5.1- sekä 7.1 -sisällöt ja tarjoamaan mukaansatempaavan 3D Atmos-kokemuksen.

1. Kytke soundbar televisioon käyttämällä optista kaapelia.
2. Käytä HDMI-kaapelia (V2.0 tai uudempi) yhdistääksesi TV:si digitaaliseen laitteeseen, kuten suoratoistolaitteeseen, digiboksiin, DVD/Blu-ray-soittimeen tai pelikonsoliin.
3. Toistaaksesi ääntä optisen johdon välityksellä, valitse **TV** kaukosäätimessä.

HUOMAUTUKSIA:

- * HDMI-johdo (digitaalista laiteyhteyttä varten) ja optinen kaapeli myydään erillisinä.
- Täydellistä yhteensopivuutta kaikkien HDMI-CEC-laitteiden kanssa ei taata.
- Kun sekä HDMI ARC että optinen kaapeli ovat liitettynä soundbariin, HDMI ARC-liitännän äänitulo TV:stä on ensisijainen.

5.2 Bluetooth-yhteys

Käytä Bluetooth-yhteyttä liittääksesi soundbarin Bluetooth-laitteeseen, kuten älypuheliin, tablettiin tai kannettavaan tietokoneeseen.

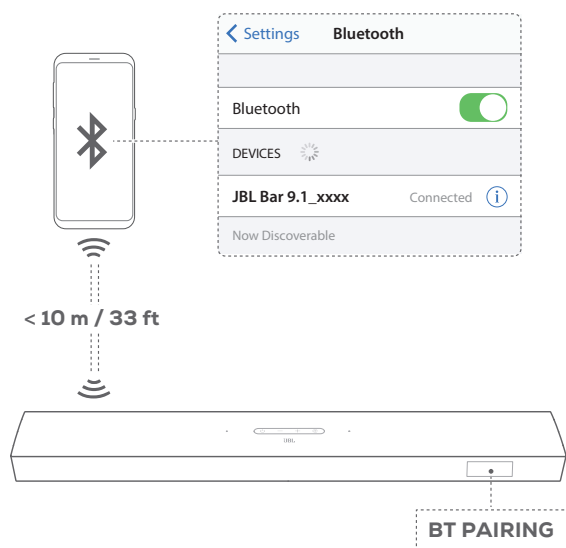

Yhdistä Bluetooth-laite

1. Kytke virta päälle painamalla (Katso kohta "Virran kytkeminen/automaattinen valmiustila/automaattinen herätys" luvusta "TOISTO").
2. Valitse Bluetooth-lähde painamalla soundbarissa tai kaukosäätimessä.
 - **"BT PAIRING"**: Valmis BT-parinmuodostusta varten
3. Ota Bluetooth käyttöön Bluetooth-laitteessasi ja etsi **"JBL Bar 9.1_xxxx"** kolmen minuutin kuluessa.
 - **Kytkentä onnistui**: Laitteen nimi näytetään, jos laitteesi nimi on englanninkielinen. Kuulet vahvistusäänen.

Uudelleenyhdistäminen laitteeseen, joka on viimeksi toiminut laiteparina

Bluetooth-laite säilyy laiteparina, kun soundbar siirtyy valmiustilaan. Kun seuraavan kerran valitset ohjelmalähteeksi Bluetooth-lähteen, soundbar muodostaa yhteyden viimeksi yhdistettyyn laitteeseen automaattisesti.

Toiseen Bluetooth-laitteeseen yhdistäminen

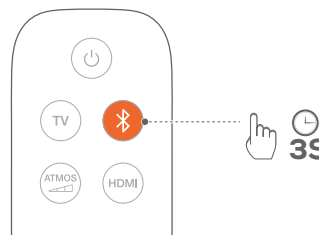

1. Valitse ohjelmalähteeksi Bluetooth, paina ja pidä soundbarissa painettuna tai kaukosäätimessä, kunnes näytölle tulee näkyviin **"BT PAIRING"**.
 - Aiemmin laitepariksi yhdistetyn laitteen tiedot poistetaan soundbarista.
 - Soundbar siirtyy Bluetooth-laitteeparin muodostustilaan.
2. Noudata vaihetta 3 kohdassa "Yhdistä Bluetooth-laite".
 - Jos laite on joskus aiemmin ollut yhdistettynä soundbariin, poista laitteelta ensin **"JBL Bar 9.1_xxxx"** -pariiliitos.

HUOMAUTUKSIA:

- Bluetooth-yhteys menetetään, jos etäisyys soundbarin ja Bluetooth-laitteen välillä on yli 10 metriä (33 jalkaa).
- Elektroniset laitteet voivat aiheuttaa radiohäiriöitä. Sähkömagneettisia aaltoja tuottavat laitteet, kuten mikroaaltouunit, langattomat LAN-laitteet, jne. on pidettävä poissa soundbarin läheltä.

5.3 Liittäminen kotiverkkoon

Yhdistä soundbar Wi-Fi tai Ethernet-kaapelin avulla kotiverkkoon. Chromecast built-in- ja AirPlay-tuella tämä soundbar mahdollistaa äänen suoratoiston älypuhelimista tai tableteista soundbarin kaiuttimien kautta.

1. Siirry soundbar-laitteessa Wi-Fi-asetustilaan:
 - Kytke virta päälle painamalla (Katso kohta "Virran kytkeminen/automaattinen valmiustila/automaattinen herätys/Virransäätötila" luvusta "TOISTO").
 - Jos soundbaria ei ole yhdistetty verkkoon, näyttöön ilmestyy **"HELLO"** ja sitten, **"SETUP WIFI"**.
 - Siirryäksesi uudelleen Wi-Fi-asennustilaan paina ja pidä painettuna, kunnes **"RESET WIFI"**, tulee näkyviin.

2. Lisää soundbar kotisi Wi-Fi-verkkoon Android- tai iOS-laitteessasi.

Google Home -sovelluksen avulla

- Yhdistä Android- tai iOS-laite kotisi Wi-Fi-verkkoon. Lataa Google Home -sovellus. Kirjaudu sisään Google-tililläsi. Jos sinulla ei ole tiliä, luo uusi.
- Noudatasovelluksen ohjeita asennuksen viimeistelemiseksi.

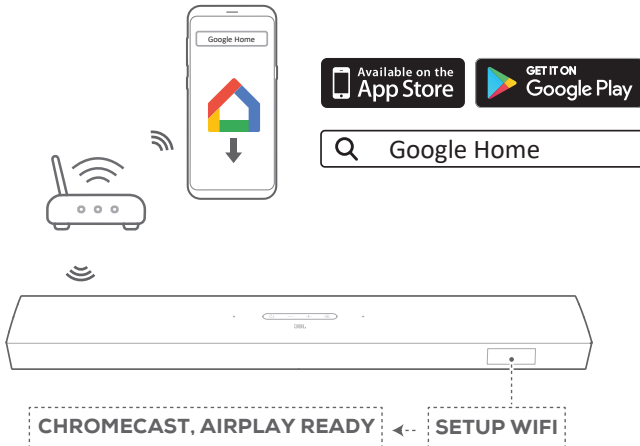

*AirPlay-asennus iOS-laitteella

- Yhdistä iOS-laite kotisi Wi-Fi-verkkoon.
- Siirry iOS-laitteessasi kohtaan **Asetukset** > **Wi-Fi**. Kohdassa **SET UP NEW AIRPLAY SPEAKER...**, valitse **"JBL Bar 9.1_xxxx"** ..., ja noudata näytön ohjeita asennuksen viimeistelemiseksi.

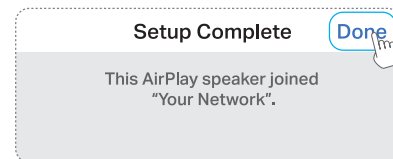
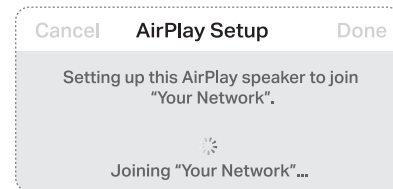
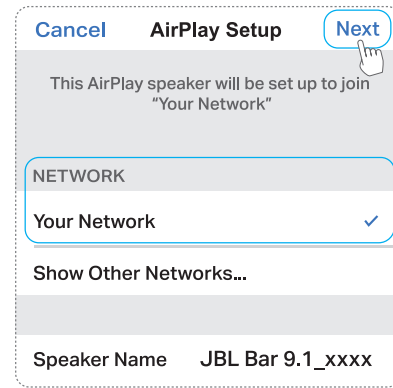
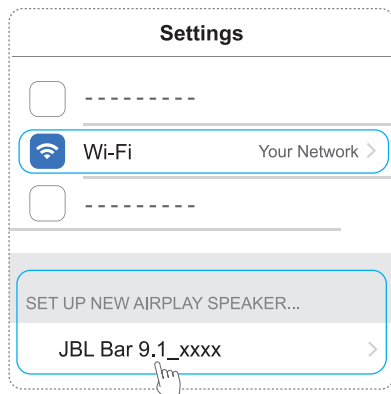

3. Tarvittaessa käytä Ethernet-kaapelia soundbarin yhdistämiseen kotiverkkoosi.

- Varmista, että muodostat yhteyden samaan verkkoon kuin mitä käytit asennuksen aikana.

HUOMAUTUKSIA:

- Kun soundbar asennetaan kodin Wi-Fi-verkkoon Google Home -sovelluksen kautta, voit nimetä soundbarin ja järjestää sen huoneen mukaan.
- Lisää iOS-laitteessasi soundbar Apple Home -sovellukseen, ja hallitse sitä yhdessä AirPlay 2 -yhteensopivien kaiuttimien kanssa.
- *Jos soundbar on lisätty kotisi Wi-Fi-verkkoon Google Home -sovelluksen kautta, ohita iOS-laitteessasi vaiheet kohdasta "Kaiuttimen asennus Airplayn kautta iOS-laitteessa", ja voit aloittaa Airplay-suoratoiston AirPlay-yhteensopivasta sovelluksesta (katso kohta "Toista Airplayn kautta" luvussa "TOISTO").

6. ASENNUS

6.1 Liitä irrotettavat takakaiuttimet ja subwoofer

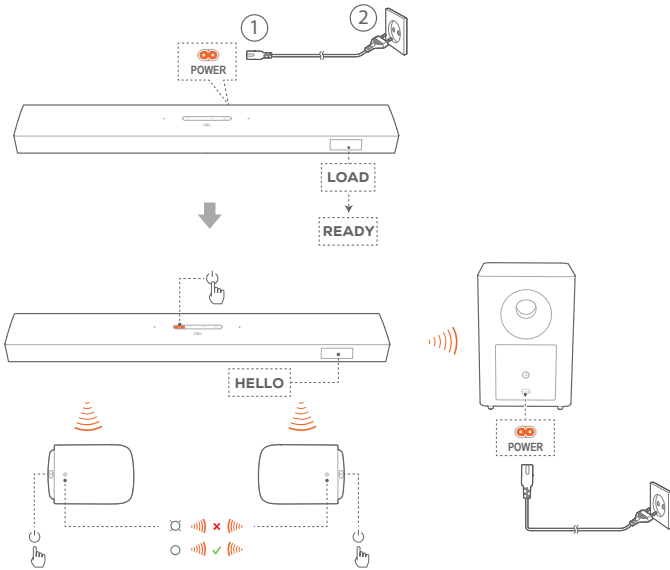

- Kytke soundbar virtalähteeseen mukana toimitetulla virtajohdolla.
→ Soundbarin näytössä on "LOAD" ja sitten, "READY".
- Toimi seuraavasti aloittaaksesi yhteyden muodostamisen:
 - Liitä soundbar virtalähteeseen mukana toimitetulla virtajohdolla;
 - Kytke soundbar päälle painamalla ;
 - Telakoi irrotettavat kaiuttimet soundbariin tai paina niiden painiketta yhdistääksesi ne nopeasti uudelleen soundbarin kanssa.
- Soundbar yhdistää subwooferin automaattisesti.
Yhdistetty: valo palaa nyt jatkuvasti valkoisena subwooferissa.
- Soundbar muodostaa yhteyden irrotettaviin kaiuttimiin automaattisesti.
Yhdistetty: Tilanilmaisimien valo palaa nyt jatkuvasti valkoisena (○) irrotettavissa kaiuttimissa.

6.2 Lataa irrotettavat kaiuttimet

Wi-Fi- ja Bluetooth-yhteys menee pois päältä ja soundbar siirtyy virransäästötilaan, kun irrotettavien tilakaiuttimien akut ovat lopussa.

Käyttäessäsi ensimmäisen kerran irrotettavia kaiuttimia, lataa niitä yli 3 tunnin ajan varmistaaksesi riittävän latauksen niiden akuille.

- Kun akun virta on lopussa, tilanilmaisimien vilkkuu punaisena irrotettavissa takakaiuttimissa ja "CHARGE SPKR. BATT LOW" on näkyvillä soundbarissa.
- Akkuvirran loppuessa, "DOCK SPKR" tai "DETECTING SPKR" on näkyvillä soundbarissa.

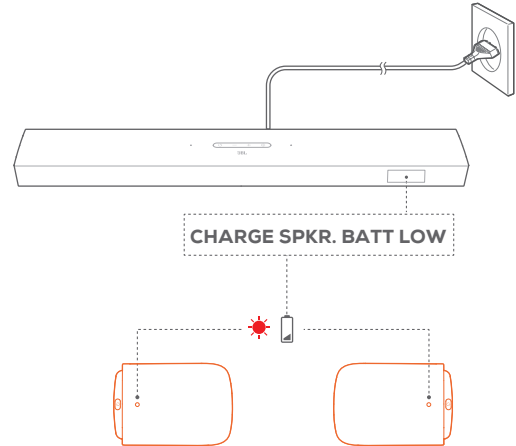

6.2.1 Lataa irrotettavat kaiuttimet telakoimalla ne

Irrotettavien kaiuttimien ollessa telakoituina, soundbar siirtyy lataustilaan sen jälkeen, kun se on ensin siirtynyt valmiustilaan.

- **STDBY:** Irrotettavat kaiuttimet ovat täysin ladattuina (● kytkeytyy pois päältä). Soundbar palautuu valmiustilaan.
- Lataustila poistuu, kun soundbar kytketään päälle (automaattisen herätyksen jälkeen tai painettuasi soundbarissa tai kauko-ohjaimessa). Ks. "Virta päälle/Automaattinen valmiustila/Automaattinen herätys/Virransäästötila" luvussa "TOISTO".
- Vie n. 3 tuntia tyhjän akun lataamiseksi täyteen.

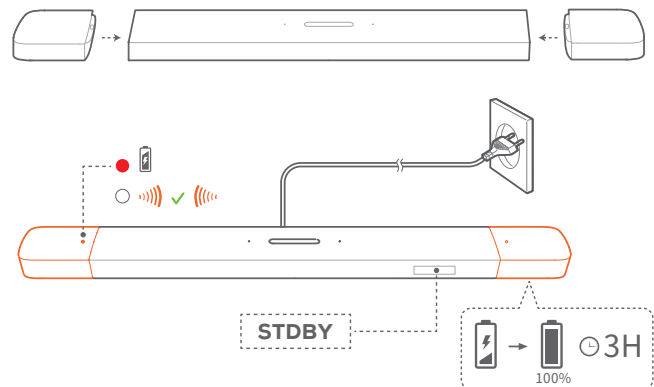

6.2.2 Lataa USB-johdon avulla

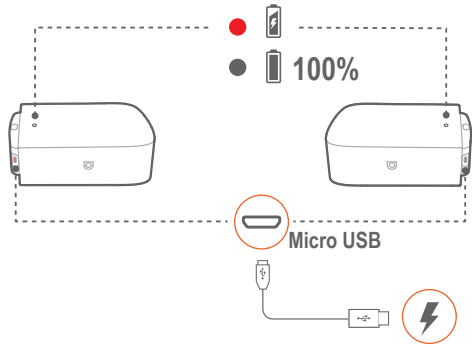

- Käytä USB-johtoa liittääksesi irrotettavat kaiuttimet virtalähteeseen.
- Irrotettavien kaiuttimien osalta tilanilmaisinta käytetään sekä akkuvirtaa että langatonta yhteyttä varten (ks. "Irrotettavat kaiuttimet" luvussa "TUOTEKUVAUS").

HUOMAUTUKSIA:

- * USB-johdot myydään erikseen.

6.3 Äänen kalibrointi

Äänen kalibrointia varten, toimi seuraavasti:

- Varmista, että huone on hiljainen;
- Varmista, että soundbar ja kaksi irrotettavaa takakaiutinta ovat esteettömässä näköyhteydessä.
- Varmista, että vasen ja oikea kaiutin ovat oikein sijoitettuja, **L** -kaiutin vasemmalla ja **R**-kaiutin oikealla.

6.3.1 Langaton tilaääni

Äänen kalibrointi mahdollistaa surround-äänikokemuksesi optimoinnin suosikkipaikkasi ja kaiuttimien sijainnin suhteen.

1) Kalibroi kuunteluvyöhyke

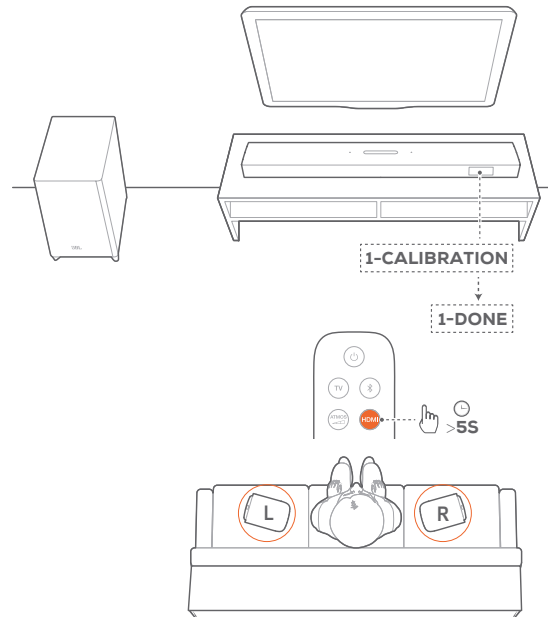

1. Aseta irrotettavat takakaiuttimet istumapaikkasi vierelle.
 - Varmista, että kaksi irrotettavaa kaiutinta on yhdistetty soundbariin (ks. "Langaton yhteys" kohdassa "Yhdistä irrotettavat takakaiuttimet" luvussa "ASENNUS").
2. Paina ja pidä kaukosäätimessä painettuna **HDMI**, kunnes soundbarin näytölle tulee näkyviin "**1-CALIBRATION**".
 - Laskenta kulkee viidestä yhteen.
 - Kuuluu kalibrointiääni. Äänen kalibrointi alkaa.
 - "**CALIBRATING**": Kalibrointi on käynnissä.
 - "**1-DONE**": Kuuntelualueen kalibrointi on viety päätökseen onnistuneesti.

2) Kalibroi kaiuttimen sijainti

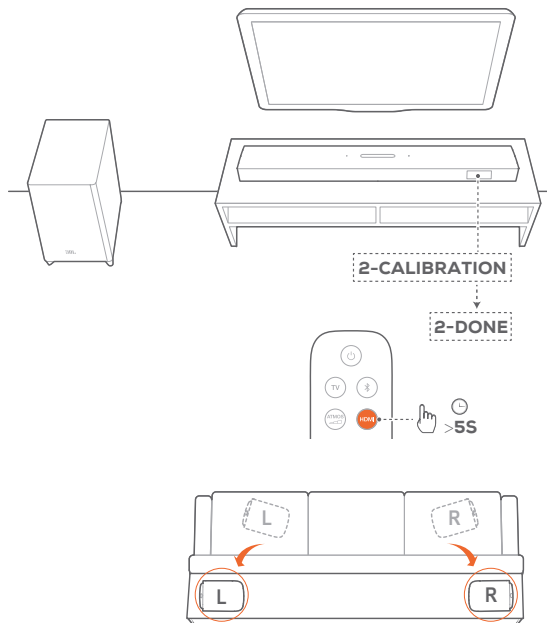

1. Aseta irrotettavat takakaiuttimet haluamaasi sijaintipaikkaan.
2. Paina ja pidä kaukosäätimessä **HDMI** painettuna, kunnes soundbarin näytölle tulee näkyviin "2-CALIBRATION".
 - Laskenta kulkee viidestä yhteen.
 - Kuuluu kalibrointiääni. Äänen kalibrointi alkaa.
 - "CALIBRATING": Kalibrointi on käynnissä.
 - "2-DONE": Kaiuttimien sijaintipaikan kalibrointi on viety päätökseen onnistuneesti.
3. Valitaksesi sopivan tilaäänen, paina ^{REAR} toistuvasti vaihtaaksesi korkean, matalan tai keskitason (oletus) välillä.

HUOMAUTUKSIA:

- Kalibroinnin aikana kaikki kaukosäätimen painikkeet ovat pois käytöstä, pois lukien **HDMI**.
- "SETUP FAILED" tulee näkyviin, jos kalibrointi epäonnistui.

6.3.2 Dolby Atmos® / DTS:X®

Dolby Atmos ja DTS:X tarjoavat yläkanavien vertikaalista audiosisältöä tehokasta ja mukaansatempaavaa 3D-kuuntelukokemusta varten.

1. Toistaaksesi DOLBY ATMOS- tai DTS:X-tilaäänen, muodosta yhteys ja toista sisältöä Blu-ray-soittimella tai suoratoistolaitteella, kuten on kuvattu kohdassa "Liitäntä TV:n ja digitaalisten laitteiden kanssa" luvussa "YHDISTÄMINEN".
2. Valitse sopiva voimakkuus Dolby Atmos- tai DTS:X-tilaäänelle painamalla toistuvasti ^{ATMOS} kaukosäätimessä. Vaihtoehdot ovat: keskitaso (oletus), korkea, matala tai pois päältä

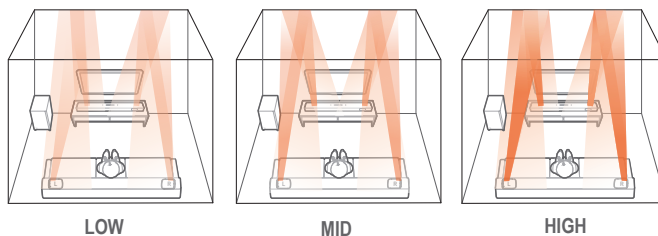

7. PELAAMINEN

7.1 Virran kytkeminen/automaattinen valmiustila/automaattinen herätys/Virransäästötila

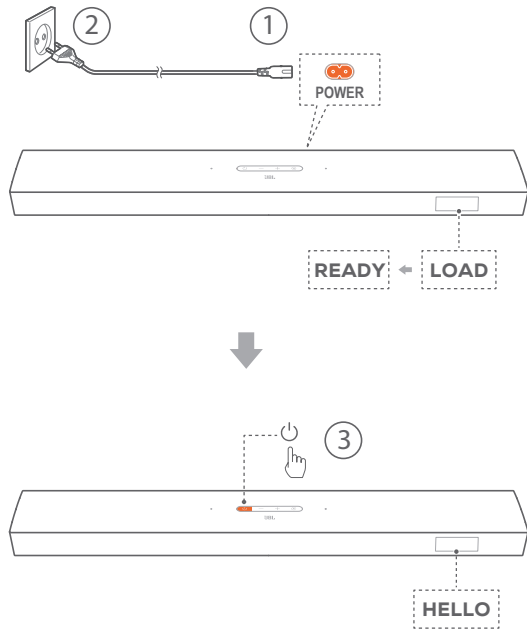

Kytke virta päälle

- Paina soundbarissa kytkeäksesi sen päälle.
 - “HELLO” tulee näkyviin.
 - Subwoofer yhdistyy soundbariin automaattisesti.
Yhdistetty: muuttuu pysyvästi valkoiseksi.
 - Irrotettavissa kaiuttimissa, paina muodostaaksesi yhteyden uudelleen soundbariin.

Automaattinen valmiustila

Jos soundbar ei ole käytössä yli 10 minuuttia, se siirtyy automaattisesti valmiustilaan. “STDBY” tulee näkyviin.

- Myös subwoofer siirtyy valmiustilaan, ja muuttuu pysyvästi kellanruskeaksi.
- 10 minuuttia myöhemmin, irrotettavat kaiuttimet siirtyvät valmiustilaan ja tilanilmaisesti kytkeytyvät pois päältä osoittamaan langatonta yhteystilaa.
- Kun seuraavan kerran kytket soundbarin päälle, se palaa viimeksi valittuun lähteeseen.

Automaattinen herätys

Valmiustilassa soundbar herää automaattisesti, kun

- soundbar on liitetty televisioon HDMI ARC -yhteyden kautta, ja televisio kytetään päälle;
- soundbar on liitetty televisioon optisen kaapelin kautta ja äänisignaali havaitaan optisessa kaapelissa;

- soundbar on liitetty televisioon HDMI ARC -liitännän kautta ja on myös HDMI-liitännän kautta kytketty digitaaliseen laitteeseen, kuten digiboksiin, DVD/Blu-ray-soittimeen tai pelikonsoliin, ja digitaalinen laite kytetään päälle;
- soundbar on liitetty kotiverkkoosi, ja ääntä suoraistetaan soundbarissa Chromecastin tai AirPlayn avulla.

Virransäästötila

Virransäästötilassa, Wi-Fi ja Bluetooth eivät toimi soundbarissa. Et voi herättää soundbaria toistamalla musiikkia Chromecastin tai AirPlayn välityksellä.

Soundbar kytkeytyy valmiustilaan ja siirtyy sitten virransäästötilaan, mikäli irrotettavien kaiuttimien

- akkuvirta on lopussa; tai
- langaton yhteys menetetään.

Irrotettavissa kaiuttimissa, tilanilmaisesti vilkkuu punaisena; soundbarissa, “DOCK SPKR” tai “DETECTING SPKR” on näkyvillä. Lataa irrotettavat kaiuttimet telakoimalla ne soundbariin tai USB-johdoilla (ks. “Lataa irrotettavat kaiuttimet” luvussa “ASENNUS”). Tarvittaessa, paina irrotettavissa kaiuttimissa yhdistääksesi ne uudelleen soundbariin.

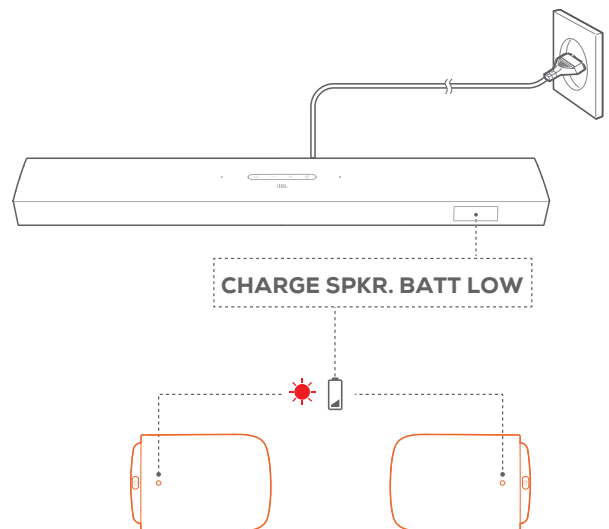

7.2 Toisto TV-lähteestä

Kun soundbar on kytketty, voit nauttia TV:n äänestä soundbarin kaiutinjärjestelmällä.

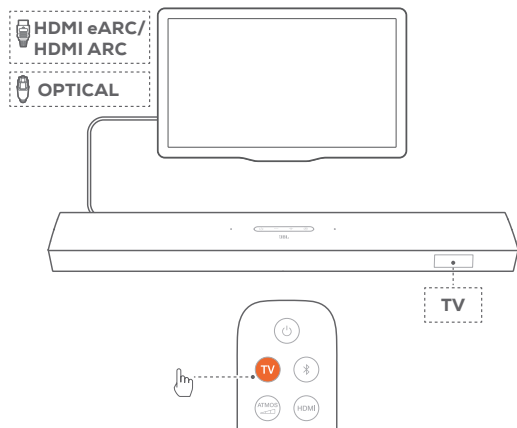

1. Varmista, että televisiosi on asetettu tukemaan ulkoisia kaiuttimia, ja että sisäänrakennetut TV-kaiuttimet ovat mykistettyinä. Lisätietoja saat televisiosi käyttöoppaasta.
2. Varmista, että soundbar on liitetty oikein televisioon (ks. "Liitäntä TV:n ja digitaalisten laitteiden kanssa" luvusta "YHDISTÄMINEN").
3. Valitaksesi TV-lähteen, paina **G** soundbarissa tai **TV** kaukosäätimessä.
 - "TV": TV-lähde on valittuna.
 - Tehdasasetuksissa TV-lähde on valittuna oletusarvona.

HUOMAUTUKSIA:

- Jos soundbar on liitetty televisioon sekä HDMI-kaapelin että optisen kaapelin kautta, HDMI-kaapelin lähde valitaan yhteydeksi televisioon.

7.2.1 TV:n kaukosäätimen asennus

Käyttääksesi TV:n kaukosäädintä sekä televisiossasi että soundbarissa tarkista, että televisiosi tukee HDMI-CEC-ominaisuutta. Jos televisio ei tue HDMI-CEC-ominaisuutta, noudata kohdan "TV:n kaukosäätimen oppimistoiminto" ohjeita.

HDMI-CEC

Jos televisiosi tukee HDMI-CEC-ominaisuutta, ota toiminnot käyttöön television käyttöoppaan ohjeiden mukaisesti. Voit hallita soundbarin äänenvoimakkuutta + / -, mykistää / poistaa mykistykseen sekä kytkeä virran / valmiustoiminnon television kaukosäätimen avulla.

TV:n kaukosäätimen oppimistoiminto

1. Paina ja pidä painettuna **G** ja **+**, kunnes näytölle tulee "**LEARNING**".
 - Siirryt TV:n kaukosäätimen oppimistilaan.
2. Käynnistä 15 sekunnin kuluessa seuraavat toimenpiteet:
 - a) Paina soundbarissa jotakin seuraavista painikkeista **+**, **-**, **+** ja **-** yhtä aikaa (mykistys/mykistykseen poisto -toiminto) ja **U**.
 - b) Television kaukosäätimessä: paina haluamaasi painiketta.

- "**WAIT**" tulee näkyviin soundbarin näytölle.
- "**DONE**": Televisiosi kaukosäätimen painike on oppinut soundbarin painikkeen.

3. Toista vaihetta 2 saattaaksesi painikkeiden oppimisen loppuun.
4. Poistuaksesi television kaukosäätimen oppimistilasta, paina ja pidä painettuna **G** ja **+** soundbarissa, kunnes näytölle tulee näkyviin "**EXIT LEARNING**".
 - Soundbar palaa viimeksi valittuun lähteeseen.

7.3 Toisto HDMI IN -lähteestä

Kun soundbar on yhdistetty kuten kuvassa on esitetty, digitaalinen laite voi toistaa videokuvaa televisiossasi ja ääntä soundbarin kaiuttimista.

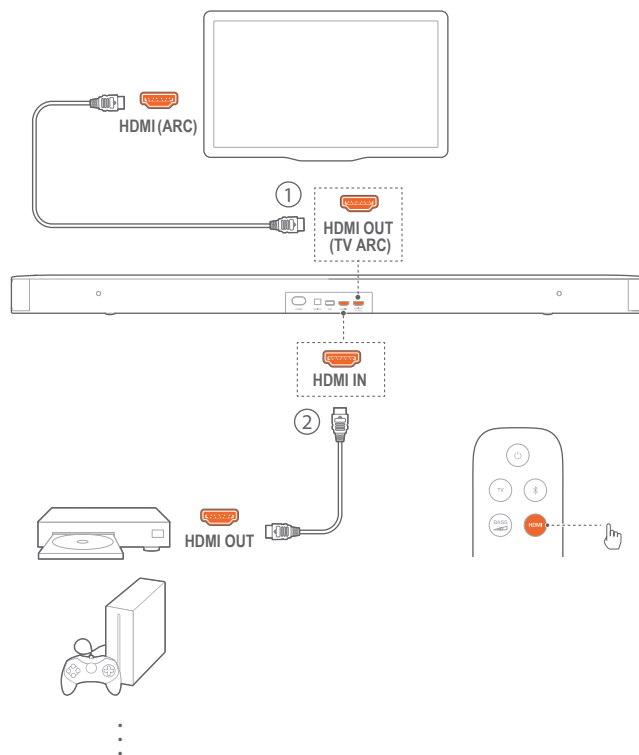



1. Varmista, että soundbar on liitetty oikein TV:n ja digitaalisen laitteen kanssa (katso "Liitäntä TV:n ja digitaalisten laitteiden kanssa" luvusta "YHDISTÄMINEN").
2. Kytke digitaalinen laitteesi päälle.
 - Televisiosi ja soundbar heräävät valmiustilasta ja kytkeytyvät automaattisesti tulolähteelle.
 - Valitaksesi **HDMI IN** -lähteen soundbarissa, paina **G** siinä tai **HDMI** kaukosäätimessä.
3. Kytke televisiosi valmiustilaan.
 - Soundbar ja ohjelmalähteenä toimiva laite kytkeytyvät valmiustilaan.

HUOMAUTUKSIA:

- Täydellistä yhteensopivuutta kaikkien HDMI-CEC-laitteiden kanssa ei taata.

7.4 Toisto Bluetooth-lähteestä

Toista Bluetoothin välityksellä ääntä Bluetooth-laitteestasi soundbariin.

1. Tarkista, että soundbar on liitetty oikein Bluetooth-laitteeseen (katso "Bluetooth-yhteys" luvusta "YHDISTÄMINEN").
2. Valitse Bluetooth-lähde painamalla  soundbarissa tai  kaukosäätimessä.
3. Aloita äänentoisto Bluetooth-laitteellasi.
4. Säädä äänenvoimakkuutta soundbarissa tai Bluetooth-laitteessa.

7.5 Toisto Chromecastin välityksellä

Suoratoista ääntä Chromecastin kautta Android- tai iOS-laitteestasi soundbariin.

1. Soundbar-laitteessa,
 - a) Tarkista, että soundbar on liitetty oikein kotiverkkoosi (katso "Liittäminen kotiverkkoon" luvusta "YHDISTÄMINEN").
 - b) Tarkista, että soundbar on kytketty päälle tai valmiustilaan.
2. Android- tai iOS-laitteessa,
 - a) Tarkista, että Android- tai iOS-laitteesi on yhdistetty samaan verkkoon kuin soundbar.
 - b) Sovelluksessa, joka mahdollistaa Chromecastin, toista musiikkia, napauta cast-kuvaketta , ja valitse yhdistetty soundbar.



3. Poistuaksesi musiikin toistosta vaihda toiseen lähteeseen.

7.6 Toisto Airplayn välityksellä

Suoratoista ääntä Airplayn välityksellä iOS-laitteestasi soundbariin.

1. Soundbar-laitteessa,
 - Tarkista, että soundbar on liitetty oikein kotiverkkoosi (katso "Liittäminen kotiverkkoon" luvusta "YHDISTÄMINEN").
2. iOS-laitteessa,
 - a) Tarkista, että iOS-laitteesi on yhdistetty samaan verkkoon kuin soundbar.
 - b) Siirtyäksesi iOS-laitteessa ohjauskeskukseen, pyyhkäise alas oikeasta yläkulmasta (iOS 12 tai uudemmat) tai pyyhkäise ylös alareunasta (iOS 11 tai vanhemmat). Napauta kohtaa  valitaksesi yhdistetyn soundbarin, ja käynnistä sitten sovelluksesta äänen suoratoisto.



3. Poistuaksesi musiikin toistosta vaihda toiseen lähteeseen.

HUOMAUTUKSIA:

- Soundbar tukee audiosuoratoistoa mutta ei videosuoratoistoa.
- Chromecastin tai AirPlayn aikana musiikin toisto tauottuu yhdistetystä laitteesta, kun aloitat musiikin toiston toisesta yhdistetystä laitteesta.
- Soundbarin vaihtaessa kotisi Wi-Fi:n ja langallisen verkon välillä AirPlay 2:n aikana, musiikin toisto tauottuu ja jatkuu muutamien minuuttien kuluessa, riippuen laajakaistan vallitsevasta kaistanleveydestä. Kodin langalliseen verkkoon yhdistämistä varten, ks. Vaihe 3 kohdassa "Liittäminen kotiverkkoon" luvussa "YHDISTÄMINEN".

7.7 Monihuonekuuntelu

Monihuonekuuntelun avulla, voit suoratoistaa musiikkia Android- tai iOS-laitteeltasi useisiin Chromecast / AirPlay -kaiuttimiin.

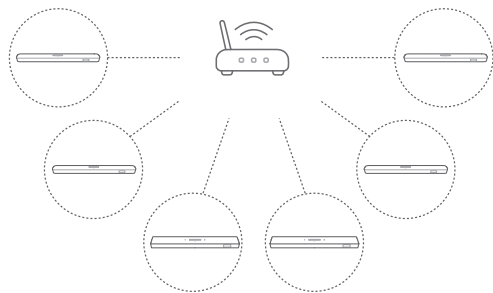

Chromecast

1. Google Home -sovelluksen avulla voit yhdistää useita Chromecast-kaiuttimia samaan verkkoon, määrittää ne useisiin eri huoneisiin ja luoda ryhmiä haluamallasi tavalla.
2. Käytä Chromecast-mahdollistettua sovellusta älypuhelimessasi tai tabletissasi.
3. Musiikin toisto. Paina  ja valitse ryhmitetyt kaiuttimet.

HUOMAUTUKSIA:

- Katso lisätietoja Google Home -sovelluksesta.
- Riippuen paikallisverkkosi kaistanleveydestä, voit suoratoistaa musiikkia jopa 6 Chromecast-kaiuttimeen.

AirPlay

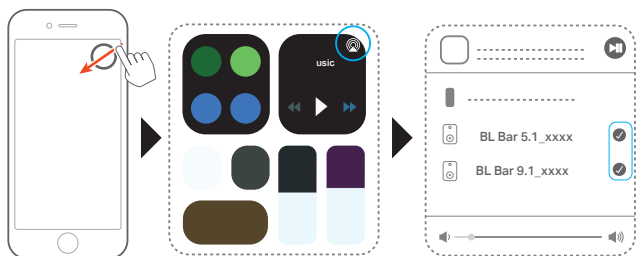

1. Siirry iOS-laitteellasi Ohjauskeskukseen.
2. Napauta  valitaksesi useita yhdistettyjä kaiuttimia tarpeen mukaan.
3. Aloita musiikin suoratoisto sovelluksesta.

8. ÄÄNIASETUKSET

Basson säätö

1. Tarkista, että soundbar ja subwoofer ovat yhdistettyjä oikein (katso luku "ASENNUS").
2. Paina kaukosäätimessä  toistuvasti vaihtaaksesi bassotasojen välillä.
→ "LVL1" - "LVL5" on näkyvillä (oletus: "LVL3").

Äänen synkronointi

Äänen synkronointitoiminnon avulla voit synkronoida äänen ja videon, jotta videosisällössä ei ilmene viivettä.

1. Paina ja pidä kaukosäätimessä **TV** pitempään kuin kolme sekuntia ja paina sitten +.
2. Viiden sekunnin kuluessa paina + tai - kaukosäätimessä säätääksesi äänen viivettä ja sovittaaksesi sen videoon.
→ Äänen synkronoinnin ajoitus näytetään.

HUOMAUTUKSIA:

- Mikäli mitään toimenpidettä ei suoriteta viiteen sekuntiin, poistut äänen synkronoinnin tilasta.

Älytila (Smart mode)

Kun älytila on käytössä (oletustila), voit nauttia TV-ohjelmista runsain äänitehostein. TV-ohjelmille kuten uutiset ja sääennusteet voit vähentää äänitehosteita poistamalla älytilan käytöstä ja siirtymällä vakiotilaan (standard).

Älytila (Smart mode): EQ-asetuksia ja JBL-tilääntä sovelletaan runsaisiin äänitehosteisiin.



Vakiotila (standard): Esiasetettuja EQ-asetuksia sovelletaan vakioäänitehosteisiin.

Voit poistaa älytilan käytöstä seuraavasti:

- Paina ja pidä kaukosäätimessä painettuna  pitempään kuin kolme sekuntia. Paina +.
→ "STANDARD MODE": Vakiotila on käytössä.
→ Kun seuraavan kerran kytket soundbarin päälle, älytila otetaan uudelleen käyttöön automaattisesti.

9. TEHDASASETUSTEN PALAUTTAMINEN

Palauttaessasi tehdasasetuksissa määritetyt oletusasetukset, poistat soundbarista kaikki henkilökohtaiset asetukset.

- Paina ja pidä painettuna  ja  -painikkeita soundbarissa yli 10 sekunnin ajan.
 - "RESET" tulee näkyviin.
 - Soundbar näyttää "LOAD" ja "READY" ja siirtyy sitten valmiustilaan.

10. OHJELMISTOPÄIVITYS

Tuotteen parhaan suorituskyvyn sekä parhaan käyttäjäkokemuksen varmistamiseksi JBL saattaa tulevaisuudessa tarjota ohjelmistopäivityksiä soundbar-järjestelmälle. Käy osoitteessa www.jbl.com tai ota yhteyttä JBL:n asiakaspalveluun saadaksesi lisätietoja päivitystiedostojen lataamisesta.

Päivitys verkossa

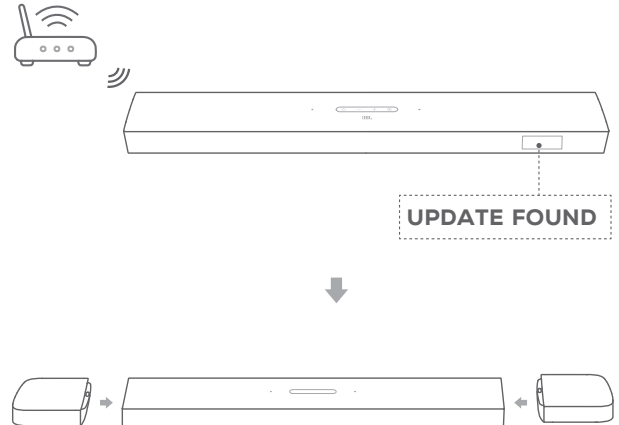

- Soundbarissa, kiinnitä kaksi irrotettavaa kaiutinta, kun "UPDATE FOUND" on näkyvillä.
 - "UPDATING": Ohjelmistopäivitys käynnissä
 - "DONE": Ohjelmiston päivitys valmis

HUOMAUTUKSIA:

- Automaattista verkkopäivitystä varten ohjelmiston päivityksen ollessa saatavana, varmista, että kaksi irrotettavaa kaiutinta on telakoitu soundbariin.

Päivitys USB-tallennuslaitteen välityksellä.

1. Tarkista, että olet tallentanut ohjelmistopäivitystiedoston USB-tallennuslaitteen juurihakemistoon.
2. Tarkista, että olet telakoinut irrotettavat kaiuttimet soundbariin. Liitä USB-laite.

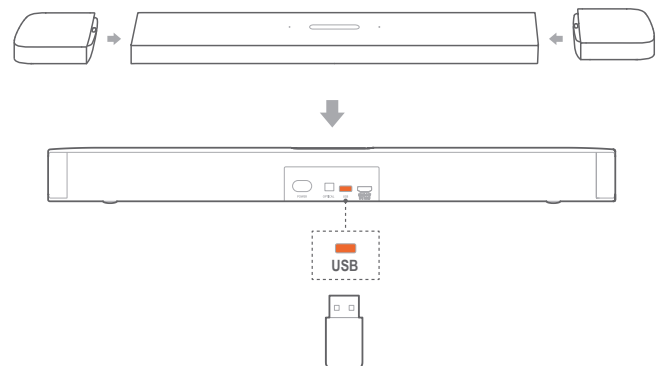

3. Siirtyäksesi ohjelmistopäivitystilaan paina ja pidä painettuna  ja - soundbarissa yli 10 sekunnin ajan.
 - **“UPDATE MODE”** tulee näkyviin.
 - **“WAIT”**: Ohjelmistopäivitys käynnissä
 - **“DONE”**: Ohjelmiston päivitys valmis
 - Soundbar palaa viimeksi valittuun lähteeseen.

HUOMAUTUKSIA:



- Pidä soundbar päällä ja USB-tallennusväline asennettuna, kunnes ohjelmistopäivitys on valmis.
- **“UPDATE FOUND DOCK SPKR”** on näkyvillä, mikäli kaksi irrotettavaa kaiutinta eivät ole oikein kiinnitettynä soundbariin.
- **“PLUG IN USB”** on näkyvillä, mikäli USB-tallennuslaitetta ei havaita ja 5 minuuttia myöhemmin soundbar poistuu ohjelmiston päivitystilasta.
- **“Virhe”** näkyy näytöllä, mikäli ohjelmiston päivitys on epäonnistunut kahdesti.

11. UUELLEENYHDISTÄMINEN SUBWOOFERIIN

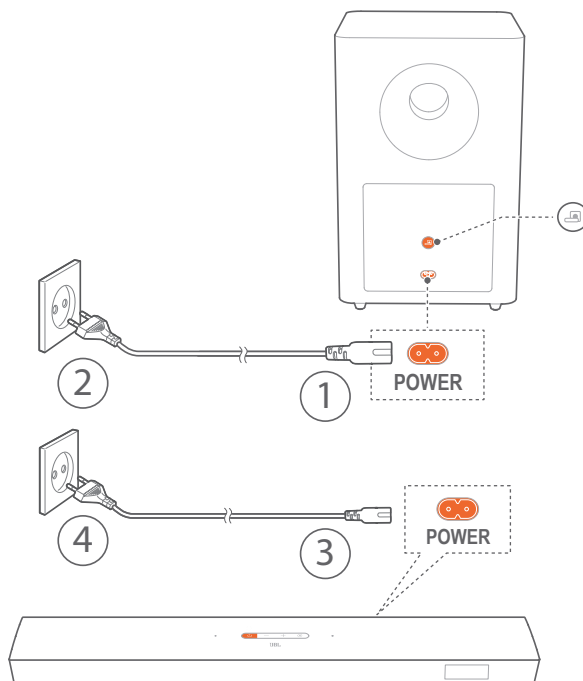
Soundbar ja subwoofer liitetään laitepariksi tehtaalla. Virran kytkemisen jälkeen ne toimivat laiteparina automaattisesti. Joissakin erityistapauksissa on tarpeen muodostaa niistä laitepari uudelleen.



Siirtyäksesi uudelleen subwooferin laiteparin muodostustilaan

1. Paina ja pidä painettuna  subwooferin takapaneelissa, kunnes se muuttuu nopeasti vilkkuvaksi valkoiseksi.
2. Siirtyäksesi subwooferin laiteparin muodostustilaan soundbarilla, paina ja pidä  kaukosäätimessä pitempään kuin viisi sekuntia. Paina kaukosäätimessä -.
 - **“PAIRING”**: Subwoofer on valmis laiteparin muodostamiseen.
 - **“CONNECTED”**: Subwoofer on yhdistetty.

HUOMAUTUKSIA:

- Subwoofer poistuu laiteparin muodostustilasta kolmessa minuutissa, jos laiteparin muodostusta ja yhdistämistä ei tehdä valmiiksi.  vaihtuu nopeasti vilkkuvasta valkoisesta hitaasti vilkkuvaksi valkoiseksi.

12. TEKNISET TIEDOT

Yleiset tekniset tiedot:

- Malli: BAR 9.1 CNTR (soundbar-yksikkö), BAR 9 .1 SURROUND (irrotettava kaiutin), BAR 9.1 SUB (subwoofer yksikkö)
- Äänentoistojärjestelmä: 5.1.4 kanava
- Virransyöttö: 100–240 V AC, ~50/60 Hz
- Litiumakku: 3,635 V, 3283 mAh
- Kaiuttimien kokonaislähtöteho (maks. @THD 1 %): 820 W
- Soundbarin lähtöteho (maks. @THD 1 %): 400 W
- Tilakaiuttimien lähtöteho (maks. @THD 1 %): 2 x 60 W
- Subwooferin lähtöteho (maks. @THD 1 %): 300 W
- Soundbarin kaiutinelementit: 4 x ovaalielementti + 2 x ylös suuntaava kokoäänielementti + 3 x 0,75" (20 mm) diskanttielementti
- Surround-kaiuttimien elementit (per kaiutin): ylös suuntaava kokoäänielementti + 0,75" (20 mm) diskanttielementti
- Subwooferin elementti: 10"
- Käyttölämpötila: 0–45 °C

HDMI:

- HDMI-videotulot: 1
- HDMI-videolähtö (äänen paluukanavalla, eARC): 1
- HDMI HDCP -versio: 2.3

Audio:

- Taajuusvaste: 34 Hz - 20 kHz
- Audiotulot: 1 optinen, Bluetooth, USB (USB-toisto on saatavilla yhdysvaltalaisessa versiossa. Muissa versioissa USB on vain huoltoa varten.)

USB (äänentoisto on vain yhdysvaltalaisessa versiossa):

- USB-portti: Tyyppi A
- USB-luokitus: 5 V $\overline{=}$ 500 mA
- Tuettu tiedostotyyppi: MP3
- MP3-koodekki: MPEG 1 Layer 2/3, MPEG 2 Layer 3, MPEG 2.5 Layer 3
- MP3-näytenopeus: 16 kHz - 48 kHz
- MP3-bittinopeus: 80 kbps – 320 kbps

Langattoman rajapinnan määritykset:

- Bluetooth-versio: 4.2
- Bluetooth-profiili: A2DP V1.2, AVRCP V1.5
- Bluetooth-taajuusalue: 2402–2480 MHz
- Bluetooth-enimmäislähetysteho: < 13 dBm (EIRP)
- Modulaatiotyyppi: GFSK, $\pi/4$ DQPSK, 8DPSK
- Wi-Fi-verkko: IEEE 802.11 a/b/g/n/ac (2,4 GHz/5 GHz)
- 2,4G Wi-Fi-taajuusalue: 2412 MHz – 2472 MHz (2,4 GHz ISM kaista, USA 11 kanavaa, Eurooppa 13 kanavaa)
- 2,4G Wi-Fi-maksimilähetysteho: 20 dBm (EIRP)

- Modulaatiotyyppi: DBPSK, DQPSK, CCK, QPSK, BPSK, 16QAM, 64QAM
- 5G Wi-Fi-taajuusalue: 5,15 - 5,35 GHz, 5,470–5,725 GHz, 5,725 - 5,825 GHz
- 5G Wi-Fin maksimilähetysteho: 22 dBm (EIRP)
- Modulaatiotyyppi: QPSK, BPSK, 16QAM, 64QAM, 256QAM
- 5G langaton taajuusalue: 5180,0 - 5240,0 MHz, 5725,0 - 5825,0 MHz (vaihtelee maasta riippuen, mikäli sovellettavissa)
- 5G enimmäissiirtoteho: 13 dBm (EIRP)
- Modulaatiotyyppi: QPSK

Mitat

- Mitat (L x K x S):
884 x 62 x 120mm / 34,8 x 2,4 x 4,7 tuumaa (soundbar);
173 x 60 x 120 mm / 6,8 x 2,4 x 4,7 tuumaa (irrotettava tilakaiutin, per yksikkö);
305 x 440 x 305mm / 12,0 x 17,3 x 12,0 tuumaa (subwoofer)
- Paino:
3,64 kg / 8,0 paunaa (soundbar);
0,72 kg x 2 / 1,6 paunaa x2 (irrotettava tilakaiutin);
11,10 kg / 24,5 paunaa (subwoofer)

13. VIANMÄÄRITYS

Älä koskaan yritä korjata tuotetta itse. Jos sinulla on ongelmia tuotteen käytössä, tarkista seuraavat kohdat ennen kuin otat yhteyttä tukipalveluihin.

Järjestelmä

Yksikkö ei käynnisty.



- Tarkista, että virtajohto on liitetty pistorasiaan ja soundbariin.

Soundbar ei vastaa painikkeen painamiseen.

- Palauta soundbarin tehdasasetukset (katso luku "TEHDASASETUSTEN PALAUTTAMINEN").

Ääni

Soundbarista ei kuulu ääntä

- Varmista, että soundbar ei ole mykistetty.
- Valitse kaukosäätimessä oikea äänen tulolähde.
- Liitä soundbar televisioon tai muuhun laitteeseen oikealla tavalla
- Palauta soundbarin tehdasasetukset painamalla ja pitämällä soundbarin painikkeita  ja  -yli 10 sekunnin ajan.

Säröinen ääni tai kaiku

- Jos toistat ääntä televisiosta soundbarin kautta, varmista, että televisio on mykistetty tai että sisäänrakennettu TV-kaiutin on poistettu käytöstä.

Ääntä ja kuvaa ei ole synkronoitu.

- Ota käyttöön äänen synkronointitoiminto, jos haluat synkronoida äänen ja videon (katso kohta "Äänen synkronointi" luvusta "ÄÄNIASETUKSET").

Bluetooth

Laite ei muodosta yhteyttä soundbariin.

- Tarkista, onko Bluetooth-toiminto käytössä laitteessa.
- Jos soundbar on yhdistetty laitepariksi toiseen Bluetooth-laitteeseen, nollaa Bluetooth (katso "Toiseen Bluetooth-laitteeseen yhdistäminen" kohdasta "Bluetooth-yhteys" luvussa "YHDISTÄMINEN").
- Jos Bluetooth-laitteesi on aiemmin ollut liitettynä laitepariksi soundbarin kanssa, nollaa Bluetooth-soundbarissa, poista Bluetooth-laitteen ja soundbarin laitepariliitos, ja muodosta sen jälkeen laitepariliitos uudelleen Bluetooth-laitteen ja soundbarin välille (katso "Toiseen Bluetooth-laitteeseen yhdistäminen" kohdasta "Bluetooth-yhteys" luvussa "YHDISTÄMINEN").

Huono äänenlaatu yhdistetystä Bluetooth-laitteesta

- Bluetooth-kuuluvuus on huono. Siirrä lähdelaitetta lähemmäs soundbaria tai poista este lähdelaitteen ja soundbarin väliltä.

Yhdistetty Bluetooth-laite yhdistää ja katkaisee yhteyden jatkuvasti.

- Bluetooth-kuuluvuus on huono. Siirrä lähdelaitetta lähemmäs soundbaria tai poista este lähdelaitteen ja soundbarin väliltä.

Wi-Fi

Yhdistäminen Wi-Fi-verkkoon epäonnistui.

- Varmista, että Wi-Fi on kytketty päälle.
- Varmista, että olet valinnut oikean verkon ja antanut oikean salasanan.
- Varmista, että reitittimesi tai modeemisi on kytketty päälle ja että se on kantaman sisällä.
- Varmista, että soundbar on yhdistetty samaan langattomaan LAN-verkkoon kuin älypuhelimesi tai tablettisi.
- Varmista Soundbarissa, jonka olet liittänyt Wi-Fi AirPlay-kaiuttimen asennuksen välityksellä iOS-laitteella, että liität soundbarin samaan Wi-Fi-verkkoon asentaessasi Chromecastin Google Home-sovelluksen välityksellä.

Google Home -sovellus ei löydä laitetta.

- Varmista, että soundbariin on kytketty virta.
- Varmista, että verkkosi toimii oikein.
- Varmista, että reitittimeen tai modeemiin on kytketty virta ja että se on kantaman sisällä.

Musiikin suoratoisto

Musiikin suoratoisto Chromecast- tai AirPlay -sisällöistä epäonnistui

- Wi-Fi- ja Bluetooth-yhteys menee pois päältä ja soundbar siirtyy virransäästötilaan, kun irrotettavien tilakaiuttimien akut ovat lopussa. Lataa kaksi irrotettavaa kaiutinta ajoissa varmistaaksesi riittävän akun varaustason (ks. "Lataa irrotettavat kaiuttimet" luvussa "ASENNUS").

Kaukosäädin

Kaukosäädin ei toimi.

- Tarkista, että paristoissa on virtaa. Jos ei, niin vaihda ne uusiin.
- Pienennä kaukosäätimen ja pääyksikön välistä välimatkaa ja laitteiden välistä kulmaa.

14. TAVARAMERKIT



The Bluetooth® word mark and logos are registered trademarks owned by the Bluetooth SIG, Inc. and any use of such marks by HARMAN International Industries, Incorporated is under license. Other trademarks and trade names are those of their respective owners.



The terms HDMI, HDMI High-Definition Multimedia Interface, and the HDMI Logo are trademarks or registered trademarks of HDMI Licensing Administrator, Inc.



The Wi-Fi CERTIFIED™ Logo is a certification mark of the Wi-Fi Alliance®.



Manufactured under license from Dolby Laboratories. Dolby, Dolby Atmos, Dolby Audio, Dolby Vision and the double-D symbol are trademarks of Dolby Laboratories.



The Chromecast built-in logo is a trademark of Google LLC.



For DTS patents, see <http://patents.dts.com>. Manufactured under license from DTS, Inc. DTS, the Symbol, DTS and the Symbol together, DTS:X, and the DTS:X logo are registered trademarks or trademarks of DTS, Inc. in the United States and/or other countries. © DTS, Inc. All Rights Reserved.



Apple®, AirPlay®, iPad®, iPad Air®, iPad Pro® and iPhone® are trademarks of Apple Inc., registered in the U.S. and other countries. Use of the Works with Apple badge means that an accessory has been designed to work specifically with the technology identified in the badge and has been certified by the developer to meet Apple performance standards.

To control this AirPlay 2-enabled speaker, iOS 11.4 or later is required.

15. AVOIMEN LÄHDEKOODIN LISENSSITIEDOT

Tämä tuote sisältää GPL-lisensioituja avoimen lähdekoodin ohjelmistoja. Lähdekoodi ja asiaankuuluvat kokoonpanotiedot ovat saatavana myös osoitteessa https://harman-webpages.s3.amazonaws.com/jbl_9.1_3D_Surround_package_license_list.htm. Voit milloin tahansa ottaa yhteyttä meihin osoitteeseen:

Harman Deutschland Gmb

HATT: Open Source, Gregor Krapf-Gunther, Parkring 3 85748 Garching bei Munchen, Germany

tai sähköpostiosoitteeseen OpenSourceSupport@Harman.com, jos sinulla on kysymyksiä tuotteessa käytettävistä avoimen lähdekoodin ohjelmistoista.



HARMAN International Industries,
Incorporated 8500 Balboa
Boulevard, Northridge, CA 91329
USA
www.jbl.com

© 2020 HARMAN International Industries, Incorporated.
All rights reserved.

JBL is a trademark of HARMAN International Industries, Incorporated, registered in the United States and/or other countries. Features, specifications and appearance are subject to change without notice.